

DE

MONTAGEANLEITUNG

SOLARZAUN ALUNA



INHALTSÜBERSICHT

- Inhaltsübersicht 2
- Allgemeine Hinweise 3
- Bauteile und Werkzeug 4
- Zaunsystem 5
- Zaun-Dimensionen & Montagemöglichkeiten 6-7
- Kurzanleitung. 8-9
- Montageanleitung. 10-15
 - Vorbereitung 10
 - Pfostenabstand. 10
 - Fußplatte. 10
 - 1. Pfosten setzen 11
 - 2. Pfosten setzen 11
 - Distanzstück setzen 11
 - Abschlussleiste unten 11
 - Führungsschiene unten + Füllung 12
 - PV-Leiste unten. 12
 - PV Modul 13
 - PV-Leiste oben 14
 - Führungsschiene oben + Füllung 14
 - Abschlussleiste oben 14
 - 2. Pfosten festziehen 15
 - Distanzstück setzen 15
 - Außenblende Pfosten 15
 - Pfostenkappe 15
- Kabelabdeckleiste 16
- Abdeckleiste oben/unten (optional) 16
- Designverkleidung (optional) 16
- Kabelführung und Anschluss. 17
- Zubehör Sets 18
- Notizen 19



WICHTIGER HINWEIS

Das Missachten der Sicherheitshinweise kann zu schwerwiegenden Verletzungen und Beschädigungen der Anlage führen. Zudem besteht Lebensgefahr bei unsachgemäßen elektrischen Arbeiten. Elektrische Arbeiten dürfen nur von einem Fachmann durchgeführt werden. Die Garantie der PV-Module erlischt bei nicht fachgerechter Installation.

Mit den folgenden Informationen sind Sie bereit, Ihren Solarzaun sicher und fachgerecht zu installieren. Beachten Sie stets die Sicherheitsvorkehrungen und befolgen Sie die Schritte sorgfältig, um ein optimales Ergebnis zu erzielen.

EINLEITUNG UND ALLGEMEINE HINWEISE

Der Solarzaun Aluna kombiniert ästhetisches Design mit moderner Solartechnologie und ermöglicht es Ihnen, sowohl einen Sichtschutz als auch eine nachhaltige Stromerzeugung auf Ihrem Grundstück zu integrieren. Diese Anleitung führt Sie Schritt für Schritt durch den Montageprozess und gibt Ihnen alle nötigen Informationen, um die Installation sicher und fachgerecht durchzuführen. Führen Sie alle Arbeiten mit mindestens zwei Personen durch.

HINWEISE ZUM UMGANG MIT ALUMINIUM

Die Pfosten und Profile des Solarzauns bestehen aus hochwertigem Aluminium, das für seine Witterungsbeständigkeit und Langlebigkeit bekannt ist. Aluminium bietet optimalen Schutz vor Umwelteinflüssen, ist jedoch anfällig für Kratzer und mechanische Beschädigungen.

TRANSPORT UND MONTAGE Vermeiden Sie Schieben oder Ziehen der Aluminiumprofile auf rauen Oberflächen, um Kratzer zu vermeiden.

OBERFLÄCHENPFLEGE Verwenden Sie zur Reinigung ein weiches Tuch und lauwarmes Wasser. Bei hartnäckigen Verschmutzungen kann eine milde Seifenlösung genutzt werden. Scheuermittel, Stahlwolle und scheuernde Reinigungsmittel sollten nicht verwendet werden.

KORROSIONSSCHUTZ Beschädigungen der Beschichtung sollten bei Bedarf mit einem passenden Aluminiumlack in RAL-Farben nachbehandelt werden, um Korrosion vorzubeugen.

SICHERHEITSHINWEISE ZUR MONTAGE UND ZUM ANSCHLUSS DER SOLARMODULE

Die Installation der Solarmodule erfordert besondere Vorsicht, da es nicht nur zu Schäden an der Anlage, sondern auch zu Lebensgefahr durch Stromschläge kommen kann, wenn die elektrischen Komponenten nicht ordnungsgemäß installiert werden.

ELEKTRISCHE ARBEITEN

⚠ LEBENSGEFAHR

Alle elektrischen Anschlüsse, einschließlich der Arbeiten am Wechselrichter und den PV-Modulen, müssen von einer Elektrofachkraft durchgeführt werden. Unsachgemäße Installationen können zu Stromschlägen und anderen lebensgefährlichen Unfällen führen.

Isolierung und Steckverbindungen: Achten Sie darauf, dass alle Kabel korrekt isoliert und verlegt sind. Verwenden Sie ausschließlich die vorgesehenen MC4-Steckverbinder und sorgen Sie dafür, dass die Verbindungen wasserdicht und korrekt verschlossen sind, um elektrische Kurzschlüsse zu vermeiden.

VORBEREITUNG DER MODULE

HANDLING DER PV-MODULE Achten Sie darauf, die PV-Module vorsichtig zu behandeln. Lassen Sie die Module nicht fallen und vermeiden Sie, sie auf harten Oberflächen abzulegen, um Kratzer auf der Glasoberfläche zu verhindern. Arbeiten Sie stets mit zwei Personen, um die Module sicher zu handhaben.

POSITIONIERUNG Stellen Sie sicher, dass die Module korrekt in die Nutprofile der Pfosten eingesetzt werden. Führen Sie die Module ohne Kraftanwendung in die vorgesehene Position ein, um Beschädigungen an den Profilen oder Modulen zu vermeiden.

WICHTIG! Nach der Montage kann das PV-Modul noch leicht in den Schienen beweglich sein. Diese Beweglichkeit ist gewollt, da sie Raum für thermische Ausdehnung lässt und somit Materialspannungen bei Temperaturveränderungen verhindert. Dies ist kein Montagefehler, sondern ein essenzieller Teil des Systems zur Gewährleistung der Langlebigkeit der Module.











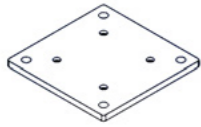
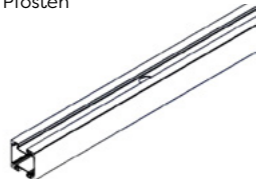
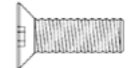

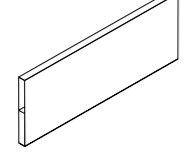
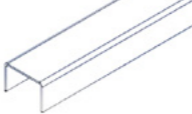
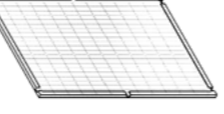

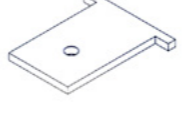

SICHERHEITSMASSNAHMEN

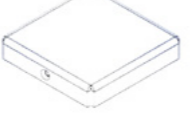
SCHUTZAUSRÜSTUNG Tragen Sie bei der Installation geeignete Schutzausrüstung wie Handschuhe, Sicherheitsschuhe und ggf. Schutzhelme, um Verletzungen zu vermeiden.

ARBEITEN IN DER HÖHE Nutzen Sie eine stabile Arbeitsplattform und vermeiden Sie das Arbeiten auf wackeligen oder unsicheren Leitern, um Stürze zu verhindern.

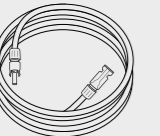
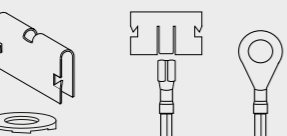
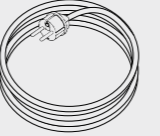
FUNDAMENTSTABILITÄT Warten Sie mit der Montage der Zaunpfosten und Module, bis das Fundament vollständig ausgehärtet ist. Eine unsachgemäße Befestigung kann zum Umfallen der Pfosten und somit zu schweren Unfällen führen.

ÜBERSICHT DER BAUTEILE

Pos. 1 Fußplatte 	Pos. 2 Pfosten 	Pos. 3 M8x25 Senkkopfschrauben 	Pos. 4 Leisten Abschlussleiste unten PV-Leiste unten PV-Leiste oben 
Pos. 5 Führungsschiene unten Bei Zaunhöhe 180cm: 2 x Führungsschiene 100mm 4 x Führungsschiene 78mm 	Pos. 6 Aluminiumlamellen 100mm 6x Aluminiumlamellen 	Pos. 7.1 Kabelabdeckung 	Pos. 8 PV-Modul 
Pos. 9 Führungsschiene oben Bei Zaunhöhe 180cm: 2 x Führungsschiene 100mm 4 x Führungsschiene 78mm 	Pos. 11 Abschlussleiste oben 	Pos. 12 M6x8 Senkkopfschrauben 	Pos. 13 Sicherungskammern 2x 
Pos. 14 Distanzstücke 12 x Distanzstück 10mm 	Pos. 15 Außenblende 	Pos. 16 Pfostenkappe 	Pos. 17 selbstschneidende Schraube 4,2x32 
Pos. 21 Kabelclips zur Kabelbefestigung 	Pos. 22 Gummiband 		
ZUSÄTZLICHER LIEFERUMFANG ZAUN-SOLAR- KRAFTWERK	Pos. 19 C4 Verlängerungskabel 	Pos. 20 Erdungskabel, Clips & Zahnscheiben 	Pos. 22 Anschlusskabel Wechselrichter 
OPTIONALES ZUBEHÖR	Pos. 7 Design- verkleidung 	Pos. 7.2 Abdeckleiste oben/unten 	Pos. 23 Erdanker, Schraube M10x20, Unterlegscheibe 
			Pos. 1.1 L-Stein-Fußplatte, Schraube M10x20, Unterlegscheibe 

BENÖTIGTES WERKZEUG



AUFBAU ZAUNSYSTEM

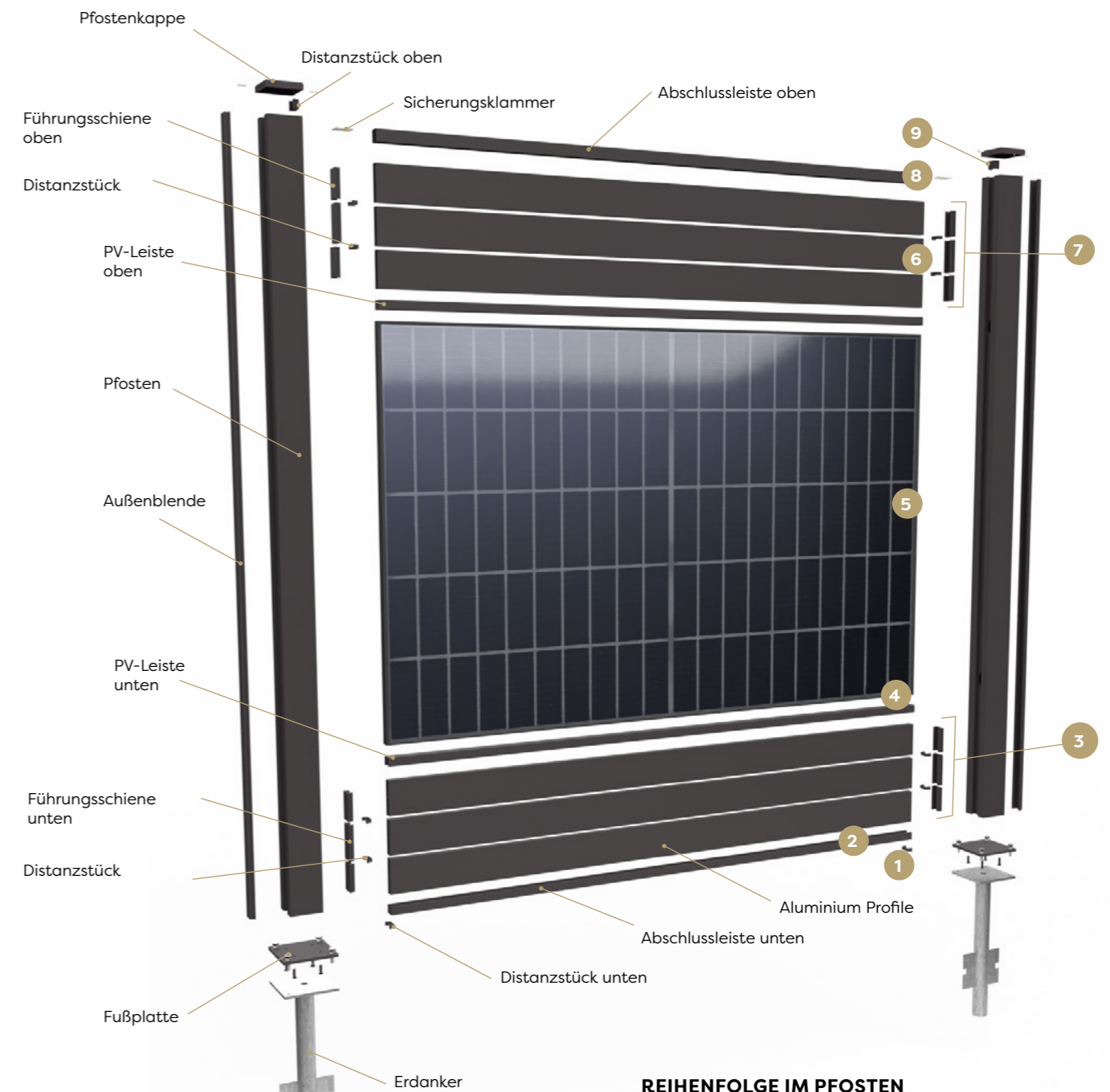

REIHENFOLGE IM PFOSTEN

- oben ↓
- 9 Distanzstücke oben
 - 8 Abschlussleiste oben
 - 7 Führungsschienen, Distanzstücke + Aluminium Lamellen
 - 6 PV-Leiste oben
 - 5 PV Modul
 - 4 PV-Leiste unten
 - 3 Führungsschienen, Distanzstück + Aluminium Lamellen
 - 2 Abschlussleiste unten
 - 1 Distanzstücke unten
- ↑ unten

ZAUN-DIMENSIONEN

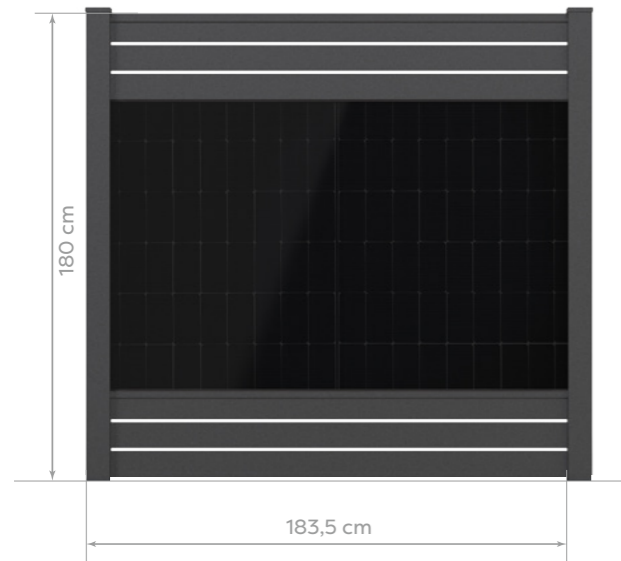

MONTAGEMÖGLICHKEITEN



Montage mit Fußplatte auf Fundament



Montage mit Fußplatte auf Erdanker



Pfosten einbetonieren



Montage mit L-Stein Fußplatte auf Mauer

Pfosten mit Fußplatte



Pfosten mit Erdanker

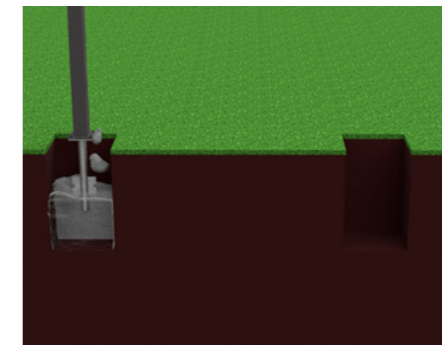

Pfosten einbetonieren



Pfosten mit L-Steinfußplatte



KURZANLEITUNG

VORBEREITUNG

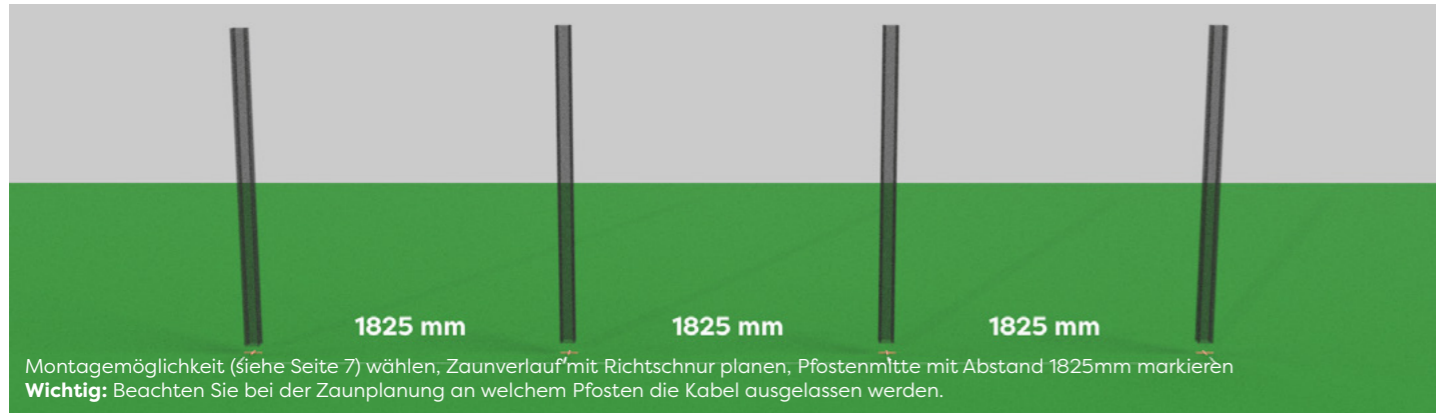

PFOSTEN

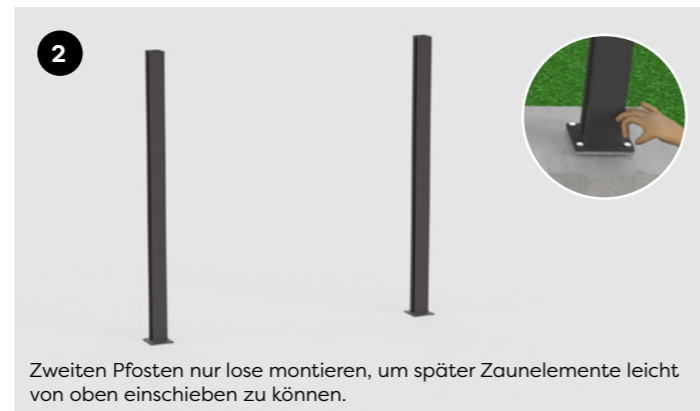

ZAUNELEMENT

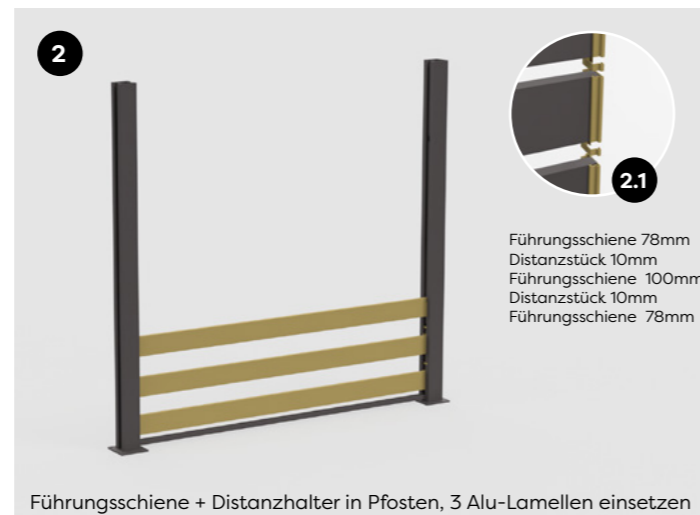
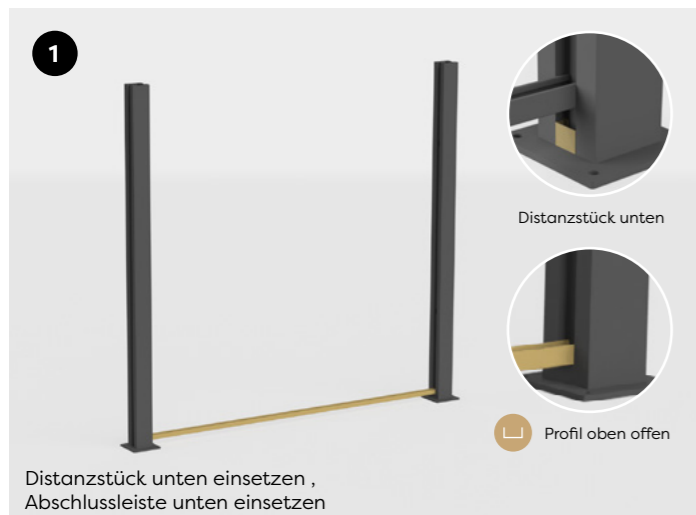

ZAUNELEMENT

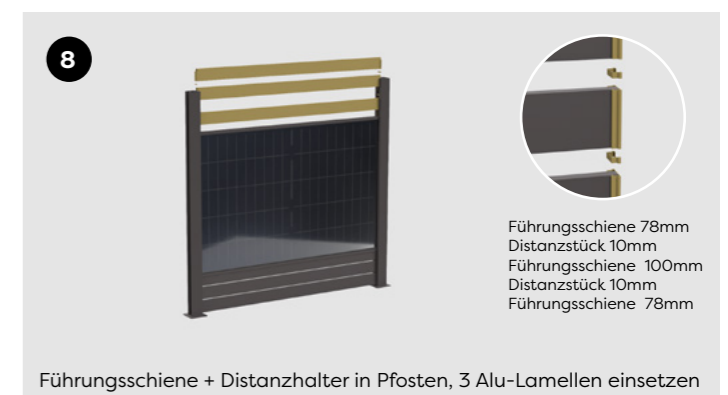
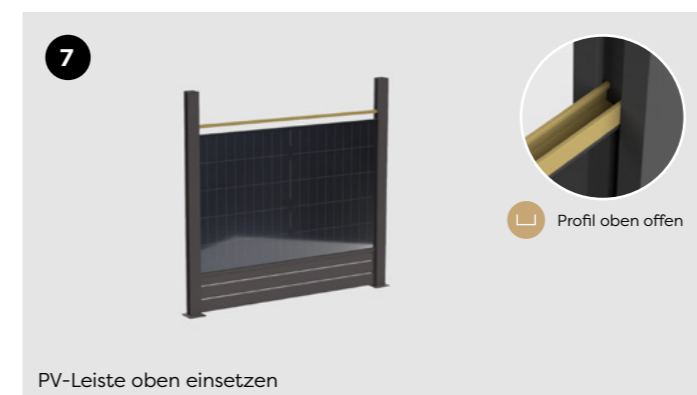
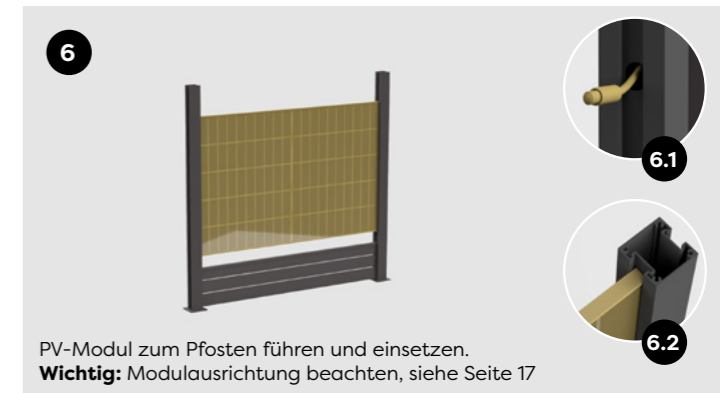
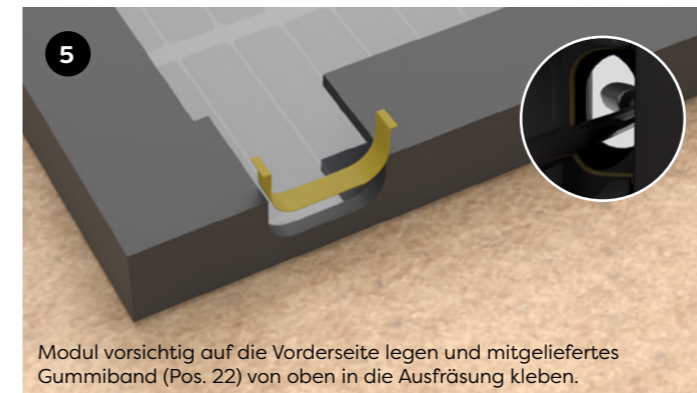
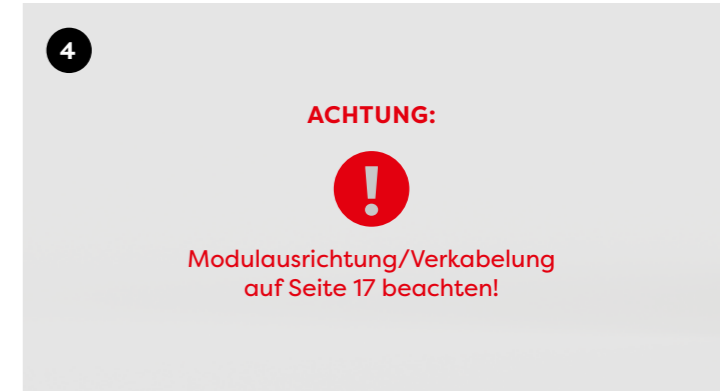
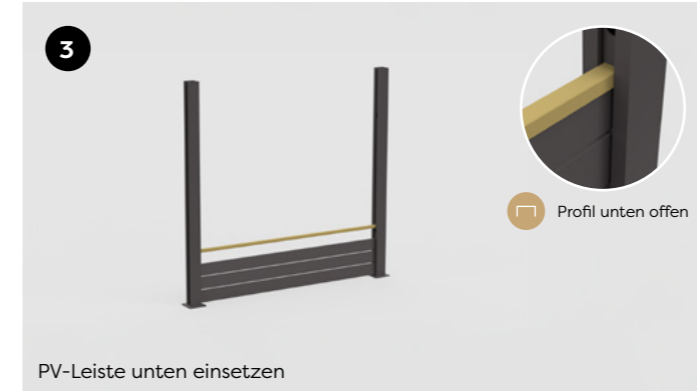

MONTAGEANLEITUNG

1. VORBEREITUNG

Wie auf Seite 7 erwähnt, stehen Ihnen verschiedene Montagemöglichkeiten zur Verfügung.

1. Befestigung auf einem vorher einzubetonierenden Erdanker
2. Befestigung durch einbetonieren des Pfostens
3. Montage mit Fußplatte auf Fundament
4. Befestigung auf einer vorhandenen Mauer oder L-Stein

Wir empfehlen eine Fundamentsgröße von 40x40x70 cm.

Hinweis: Die Größe der Betonfundamente ist abhängig von der jeweiligen Bodenbeschaffenheit und örtlichen Gegebenheit. Sorgen Sie für eine stabile Befestigung der Zaunpfosten. Beachten Sie die örtlichen Bauvorschriften.

Achtung! Sind durch Individuelle Erfordernisse Änderungen notwendig, müssen unter Umständen Lochpositionen eigenständig verändert werden. Des Weiteren kann es zu Funktionseinschränkungen kommen.

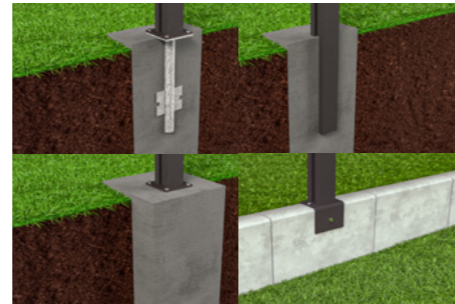

2. PFOSTENABSTAND

Unabhängig von der Befestigungsart muss für die Montage des Zauns ein Pfostenabstand von 1825 mm von Pfostenmitte zu Pfostenmitte exakt eingehalten werden. Diese Maßgenauigkeit sowie die Vorgaben aus der Vorbereitung sichern die präzise Ausrichtung und Stabilität des Zauns.

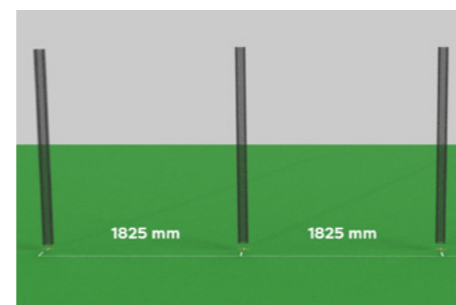

3. FUSSPLATTE VERSCHRAUBEN (Abhängig von Montageart)

- ❶ Entfällt bei Montage mit einbetonierten Pfosten: weiter zu Punkt 4.

Befestigen Sie die zu Ihrer Montageart passende Fußplatte (**Pos. 1 oder Pos. 1.1**) an der Unterseite des Pfostens (**Pos. 2**) mit den vier mitgelieferten M8x25-Senkkopfschrauben (**Pos. 3**). **Siehe Abbildung 3.1**

Nutzen Sie hierfür einen Drehmomentschrauber oder ½" Umschaltknarre (Ratsche). Achten Sie darauf, dass alle Schrauben fest angezogen sind, um eine stabile Montage zu gewährleisten. Der Lochabstand des Langloches im Pfosten zur Fußplatte (Mittelpunkt des Langloches im Pfosten) beträgt 400 mm (1,8m Variante) 525mm (2m Variante). **Siehe Abbildung 3.2**



Abbildung 3.1



Abbildung 3.2

4. SETZEN DES ERSTEN PFOSTENS

Positionieren Sie den ersten Pfosten an der gewünschten Stelle, richten Sie ihn exakt aus und befestigen Sie ihn. Die genaue Ausrichtung des ersten Pfostens ist entscheidend für den gesamten Aufbau.

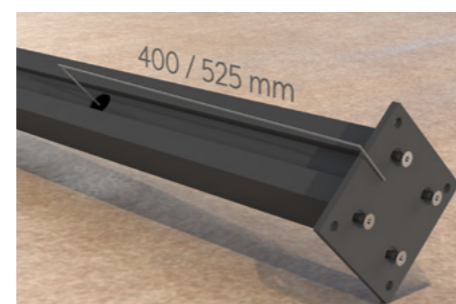
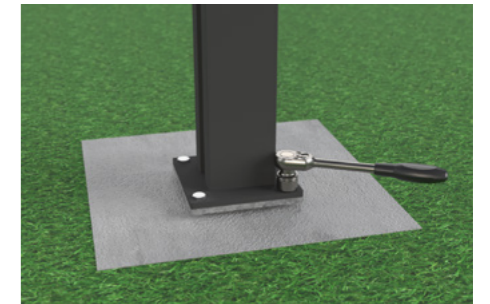

5. SETZEN DES ZWEITEN PFOSTENS

Platzieren Sie den zweiten Pfosten im vorgesehenen Abstand, verschrauben Sie ihn jedoch zunächst nur locker. So bleibt der Pfosten vorerst beweglich, was das spätere Einsetzen der Zaunelemente und Module erleichtert. Die endgültige Befestigung erfolgt nach dem Einsetzen der Abschlussleiste.

Achtung!

Beachten Sie bei der Zaunplanung an welchem Pfosten die Kabel ausgelassen werden. Der Pfosten, an dem die Kabel ausgelassen werden, verfügt am unteren Ende über eine optionale Kabelauführung. (Gummimembran) Diese sollte zur Rückseite des Zauns gerichtet werden, um später die Kabel hier durchzuführen.

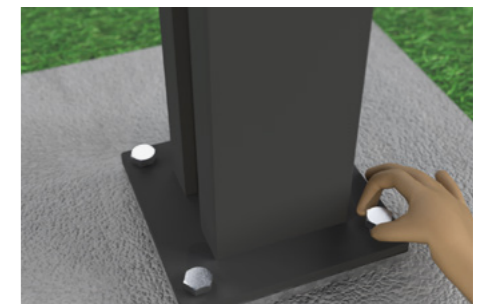

6. EINSETZEN DES DISTANZSTÜCKS UNTEN

Setzen Sie zunächst zwei der vier im Lieferumfang enthaltenen Distanzstücke (10mm) unten (**Pos. 14**) in die innere Nut im Pfosten und schieben diese bis auf die Fußplatte.

- ❶ Montage mit einbetonierten Pfosten: Distanzstücke über Zaunlänge ausrichten und mit einer mitgelieferten selbstschneidenden Schraube (**Pos. 17**) fixieren. Bohren Sie die Löcher mit 2-3mm vor. Beachten Sie einen Abstand von 380 mm zur Unterkante des Langloches.

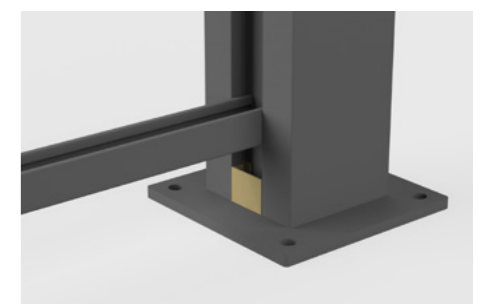

7. EINSETZEN DER ABSCHLUSSLEISTE UNTEN

Setzen Sie eine der drei im Lieferumfang enthaltenen Abschlussleiste unten (**Pos. 4**) unten zwischen die Pfosten. Diese Abschlussleiste bildet die Basis für die folgenden Zaunelemente. Die Abschlussleiste muss nach oben hin offen sein.

Hinweis: Um leichte Winkelversetzung in der Zaunflucht ausgleichen zu können, ist die Verschraubung zwischen Abschlussleiste und Sicherungsklemme flexibel gestaltet worden. Um eine starre Verschraubung herzustellen, muss eine 6,3 mm Unterlegscheibe hinzugenommen werden (nicht im Lieferumfang enthalten).

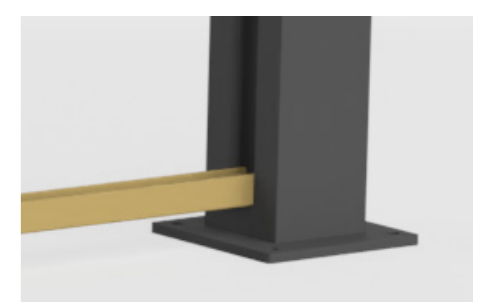

8. UNTERE FÜHRUNGSSCHIENE UND FÜLLUNG

Setzen Sie beidseitig die Führungsschienen (Pos. 5) in die Innenseite der Pfosten und führen diese bis nach unten auf die bereits montierte Abschlussleiste. Diese Führungsschienen dienen zur Befestigung der Aluminium-Lamellen. Setzen Sie dann die erste Aluminium-Lamelle (Pos. 6) ein. Es folgt ein Distanzhalter (Pos. 14). Wiederholen Sie diese Schritte bis 3 Aluminium-Lamellen eingesetzt wurden.

Reihenfolge im Pfosten

- ↑ oben
- Aluminium-Lamelle
- Führungsschiene 78mm
- Distanzstück 10mm
- Aluminium-Lamelle
- Führungsschiene 100mm
- Distanzstück 10mm
- Aluminium-Lamelle
- Führungsschiene 78mm
- ↓ unten

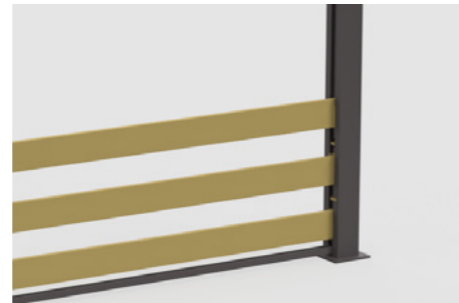

9. PV-LEISTEN UNTEN

Setzen Sie die PV-Leiste unten (Pos. 4) auf die bereits montierten Aluminium-Lamellen. Die Öffnung der PV-Leiste muss nun nach unten zeigen, um einen stabilen Abschluss zu bilden.

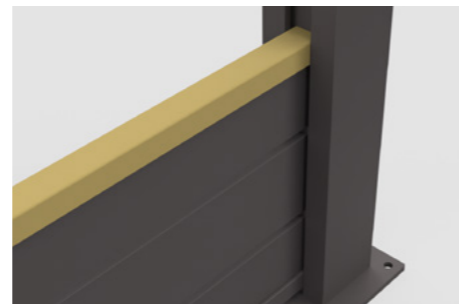

10. MONTAGE DES PV-MODULS

Das PV-Modul (Pos. 8) wird von zwei Personen vorsichtig in die Nut des feststehenden Pfostens eingesetzt. Anschließend wird das Modul in den zweiten, noch locker montierten Pfosten eingesetzt. **Siehe Abbildung 10.1** Drücken Sie den Pfosten fest an, sodass das Modul sicher in den Nuten der Pfosten sitzt. Die Ausfräsungen im Modul wie auch den Pfosten sollten nun bei richtiger Montage grob übereinander liegen. **Siehe Abbildung 10.3** Führen Sie das Kabel je nach gewünschter Kabelverlegung links oder rechts durch das Langloch im Pfosten **Siehe Abbildung 10.2**.

ACHTUNG: Verkabelung auf Seite 17 beachten!

ZAUN-SOLARKRAFTWERK – STECKERFERTIGE SETS Für Zaun-Solarkraftwerk 800/1200/1600 (Kleinkraftwerke)

Führen Sie die Kabel der Module durch die Langlöcher (**Siehe Abbildung 10.2**) der Pfosten zur gewünschten Wechselrichterposition. Nutzen Sie hierzu die im Lieferumfang enthaltenen C4 Verlängerungskabel (**Pos.19**.)

Die Montage des Wechselrichters kann mittels Schraube (nicht im Lieferumfang enthalten) am Modul erfolgen oder am Ende abseits des Zaun-Solarkraftwerkes befestigt werden (Max. 30cm außerhalb des Zaun-Solarkraftwerkes). Optional steht Ihnen bei dem letzten Pfosten eine Kabelführung wie in Schritt 5 beschrieben zur Verfügung. Legen Sie dazu die Kabel im letzten Pfosten durch die Gummimembran und verbinden diese mit dem Wechselrichter.

ACHTUNG!

Beide Kabel der einzelnen Module müssen direkt bis zur Position des Wechselrichters gezogen werden. Achten Sie darauf, dass keines der Kabel beim Einführen in die Langlöcher beschädigt wird.

Um einen Potenzialausgleich für Ihr Zaun-Solarkraftwerk herstellen zu können, müssen die im Lieferumfang enthaltenen Erdungskabel (**Pos.20**) an den einzelnen Modulen an den dafür vorgesehenen Positionen eingeklippt werden. **Siehe Abbildung 10.4**

Verbinden Sie dazu das erste Modul mit dem nächsten bis zum Ende Ihres Zaun-Solarkraftwerkes. Das letzte Kabel verbinden Sie mit dem letzten Modul und führen dieses nun durch die Gummimembran des letzten Pfostens. Befestigen Sie das Kabel mit einer Befestigungsschraube am letzten Pfosten. Die Zahnscheibe muss direkt auf der Fußplatte aufliegen, um über die Zähne eine leitfähige Verbindung zum Pfosten herzustellen. Erst dann folgt die Kabelklemme und die Befestigungsschraube. **Siehe Abbildung 10.5**

SOLARZAUN – INDIVIDUELLE LEISTUNG PV-Anlagen über 2 kW

Durch individuelle Bedürfnisse wie auch Erfordernisse empfehlen wir Ihnen bereits zur Planung Ihrer PV Anlage hinsichtlich Art, Ausführung sowie sicherheitstechnischer Fragen eine Elektrofachkraft hinzu zu ziehen.

Abhängig von der Anlagengröße verbinden Sie die Module in Reihenschaltung. Führen Sie die Kabelverbindung durch die Langlöcher im Pfosten bis zum nächsten Modul und verbinden Sie die Module untereinander. Wiederholen Sie diesen Vorgang bis zum Ende ihrer Anlage bzw. bis zur gewünschten Position des Wechselrichters je nach Ausführung können hierfür ebenfalls C4-Verlängerungen verwendet (nicht im Lieferumfang enthalten) werden. Optional steht Ihnen bei dem letzten Pfosten eine Kabelführung wie in Schritt 5 beschrieben zur Verfügung. Legen Sie dazu die Kabel im letzten Pfosten durch die Gummimembran und verbinden diese mit dem Wechselrichter.

ACHTUNG!

Beide Kabel der einzelnen Module müssen direkt bis zur Position des Wechselrichters gezogen werden. Achten Sie darauf, dass keines der Kabel beim Einführen in die Langlöcher beschädigt wird. Neben der Position und Auslegung des Wechselrichters ist auch die Erdung der zur errichtenden Anlage durch eine Elektrofachkraft durchzuführen. Sind alle Kabel erfolgreich verlegt, können für ein ästhetisches Gesamtbild alle Kabel mittels Kabelclips (**Pos. 21**) zur Befestigung an den Modullöchern genutzt werden. **Siehe Abbildung 10.3**



Abbildung 10.1



Abbildung 10.2

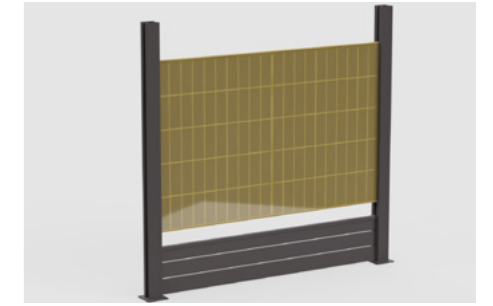

Abbildung 10.3

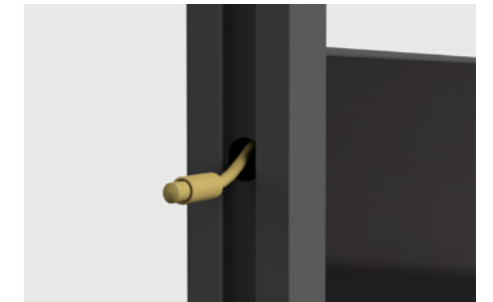

Abbildung 10.4

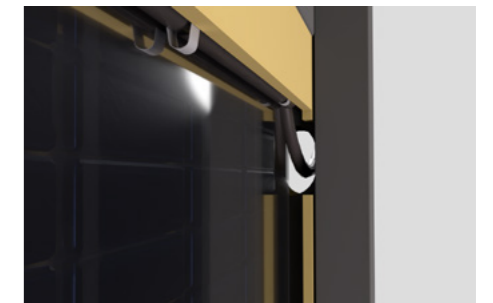

Abbildung 10.5

11. EINSETZEN DER PV-LEISTE OBEN

Setzen Sie die obere PV-Leiste (Pos. 4) auf das PV-Modul. Die Öffnung der PV-Leiste muss nach oben zeigen und dient als Abschluss zum PV-Modul.

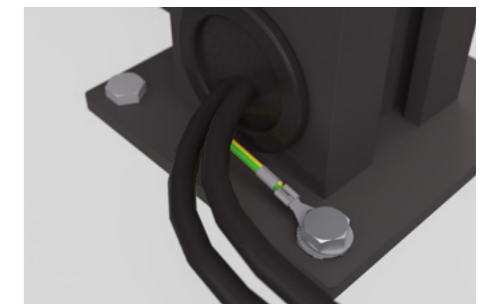
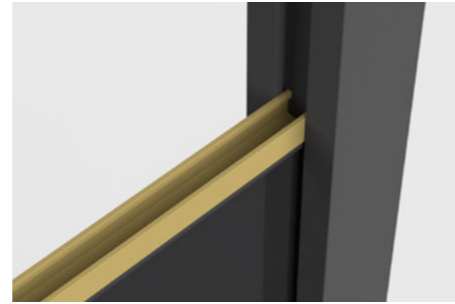

14. BEFESTIGEN DES ZWEITEN PFOSTENS

Überprüfen Sie den korrekten Sitz des zweiten Pfostens und aller montierten Bauteile. Wenn alle Teile korrekt sitzen, befestigen Sie den zweiten Pfosten endgültig.



12. OBERE FÜHRUNGSSCHIENE UND FÜLLUNG

Setzen Sie beidseitig die Führungsschienen (Pos. 5) in die Innenseite der Pfosten und führen diese bis nach unten auf die bereits montierte Abschlussleiste. Diese Führungsschienen dienen zur Befestigung der Aluminium-Lamellen. Setzen Sie dann die erste Aluminium-Lamelle (Pos. 6) ein. Es folgt ein Distanzhalter (Pos. 14). Wiederholen Sie diese Schritte bis 3 Aluminium-Lamellen eingesetzt wurden.



15. MONTAGE DER DISTANZSTÜCKE OBEN

Setzen Sie die Distanzstücke (Pos. 14) in die innere Nut im Pfosten und schieben diese bis auf die Oberkante der zuvor montierten Abschlussleiste.

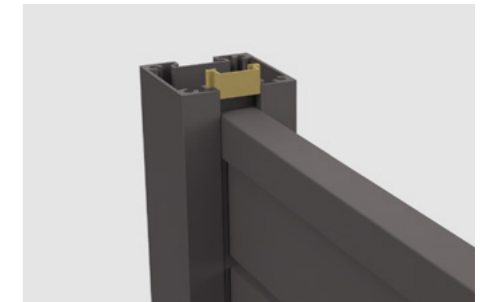

Reihenfolge im Pfosten

- ↑ oben
- Aluminium-Lamelle
- Führungsschiene 78mm
- Distanzstück 10mm
- Aluminium-Lamelle
- Führungsschiene 100mm
- Distanzstück 10mm
- Aluminium-Lamelle
- Führungsschiene 78mm
- ↓ unten

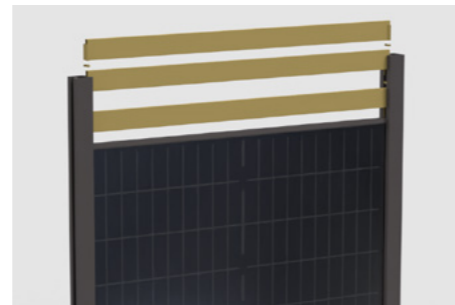

16. MONTAGE DER AUSSENBLENDE

Montieren Sie die Außenblende (Pos. 15) auf der Außenseite der Pfosten. Diese verdecken ebenfalls die Nut bis zur Pfostenkappe und verleihen der Konstruktion ein ästhetisches Finish.

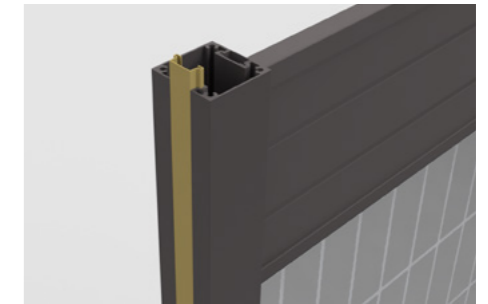

13. ABSCHLUSSLEISTE OBEN MONTIEREN

Verschrauben Sie die Abschlussleiste oben (Pos. 11) mit den Senkkopfschrauben M6x8 (Pos. 12) und den Sicherungsklammern (Pos. 13) auf beiden Seiten. **Siehe Abbildung 13.1**



Abbildung 13.1

Anschließend kann die Abschlussleiste in die T-Nut des Pfostens gedreht und nach unten geschoben werden. **Siehe Abbildung 13.2**

Ziehen Sie die Schrauben nur handfest an.

Hinweis: Um leichte Winkelversetzung in der Zaunflucht ausgleichen zu können, ist die Verschraubung zwischen Abschlussleiste und Sicherungsklemme flexibel gestaltet worden. Um eine starre Verschraubung herzustellen, muss eine 6,3 mm Unterlegscheibe hinzugenommen werden (nicht im Lieferumfang enthalten).



Abbildung 13.2

17. PFOSTENKAPPE MONTIEREN

Zum Abschluss setzen Sie die Pfostenkappe (Pos. 16) auf den jeweiligen Pfosten. Bohren Sie die Löcher mit 2-3mm vor und befestigen Sie diese mit den mitgelieferten selbstschneidenden Schrauben (Pos. 17).

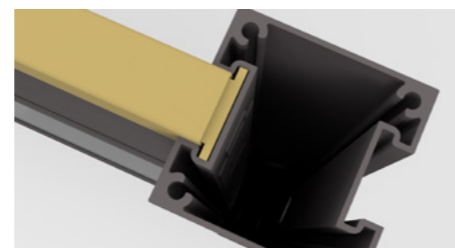
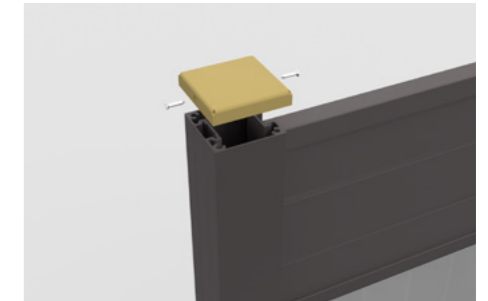

MONTAGE ABDECKLEISTEN

KABELABDECKLEISTE (Im Lieferumfang)

Wenn Sie die bifazialen Module von beiden Seiten nutzen wollen, montieren Sie die Kabelabdeckung (Pos. 7.1) auf das Modul. Entfernen Sie hierzu die Schutzfolie auf der Innenseite der Abdeckung und kleben Sie die Leiste vertikal über die Anschlussblöcke, wobei Sie auf die Kabelausrichtung achten sollten.

❗ Entfällt bei Montage der Designabdeckung



KABELABDECKLEISTE OBEN / UNTEN (optional erhältlich)

Um einen falagotti Solarzaun noch pflegeleichter gestalten zu können, montieren Sie die Kabelabdeckleisten oben / unten rückseitig auf das PV-Modul. Die Kabelabdeckleisten werden an die Löcher des PV-Modul Rahmens geschraubt. Damit wird der Kanal der Kabelführung verschlossen und die Kabelführung ist fast unsichtbar.

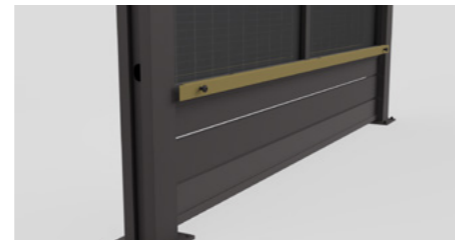

DESIGNABDECKUNG (optional erhältlich)

Falls Sie eine Designverkleidung (Pos. 7) gewählt haben, schrauben Sie die Designverkleidung rückseitig auf PV-Modul Rahmen. Nutzen Sie dazu die im Lieferumfang enthaltenen Schrauben.

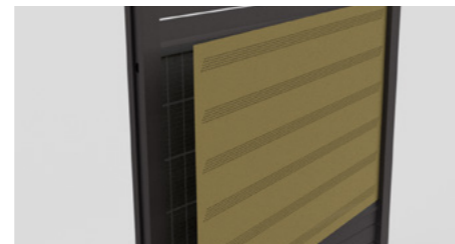

KABELFÜHRUNG UND ANSCHLUSS

ERKLÄRUNG ICONS:

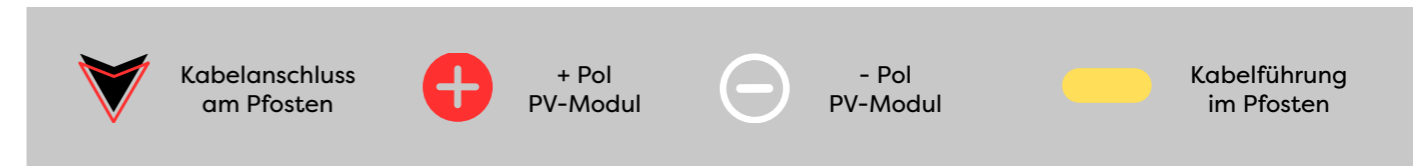

PV-ANSCHLUSS PURISTICA/ELEGANZA/ALUNA SOLARZAUN PARALLELSCHALTUNG Zaun-Solarkraftwerk (2-4 Felder)

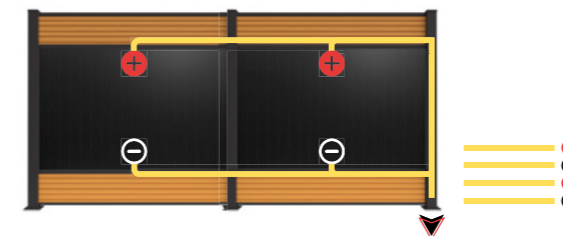

Anschluss an
Micro-Wechselrichter
oder Strom-Speicher
Kein Elektro-Fachbetrieb
nötig

PV-ANSCHLUSS PURISTICA/ELEGANZA/ALUNA SOLARZAUN REIHENSCHALTUNG

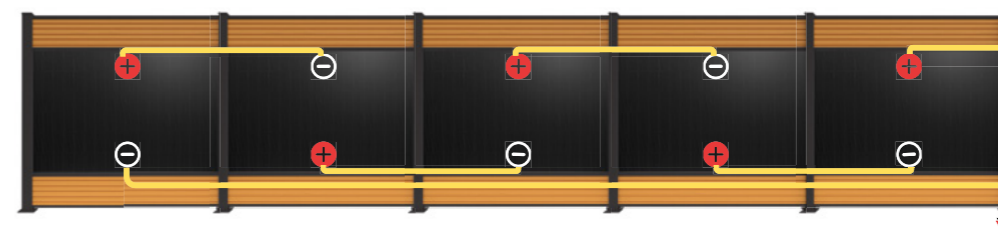

Anschluss an
Groß-Wechselrichter*
Elektro-Fachbetrieb nötig

Jedes 2. PV-Modul wird um 180° gedreht, damit jeweils Plus-Pol & Minus-Pol nebeneinander liegen.

*= Nicht im Lieferumfang enthalten. Es berät Sie ihr regionaler Elektro-Fachbetrieb.

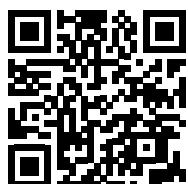

falagotti

Aktuellste Version der Montageanleitung:
falagotti.de/montage